

●■ OISIDE

DISEÑADO POR
OISIDE DESIGN STUDIO.

ETERNA

OICOOK

*Disfruta del exterior con todas las
comodidades de una cocina interior.*



ETERNA es nuestro modelo de cocina exterior de la colección **Oi-Cook** con una estética más industrial, modular y ligera.

Su diseño parte de una sola medida de módulo, cuya estructura presenta una balda de rejilla en la base que deja a la vista toda su mitad inferior. Esto no solo refuerza su carácter más liviano e industrial con respecto a los otros diseños de **OiCook**, sino que también la hace más accesible y fácil de montar, incluso por el propio usuario.

El diseño del módulo de la cocina exterior Eterna se puede personalizar dejando la encimera libre, como superficie de trabajo, o incorporando diferentes elementos de cocción y fregadero.



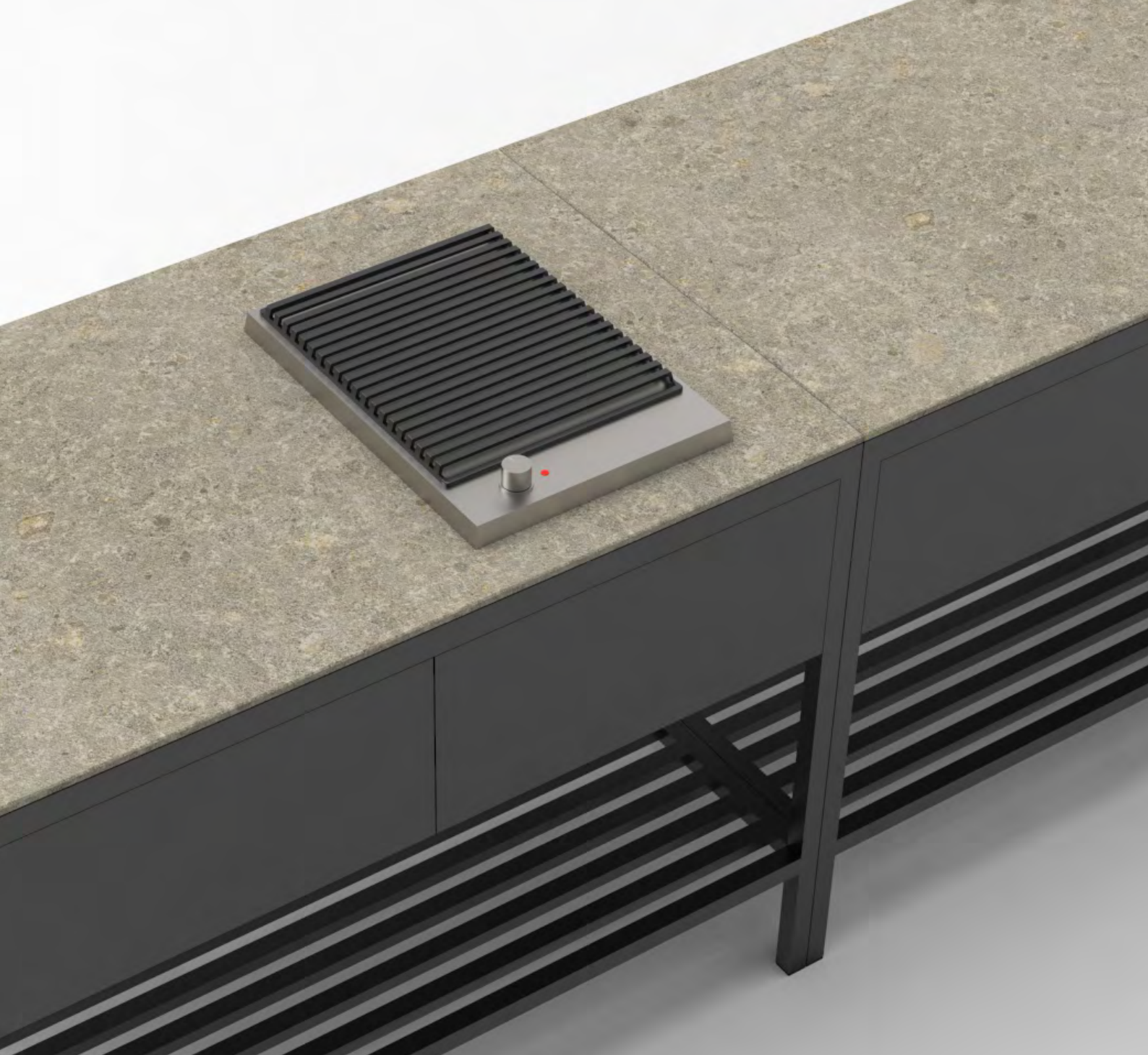

*Cada módulo mide 120 x 78 cm,
por lo que con tan solo dos elemen-
tos se puede componer una cocina
de 240 cm de largo con todas las
necesidades básicas, incluida la
posibilidad de añadirle dos
cajoneras frigoríficas.*

La encimera es de material porcelánico MDI, disponible en cinco acabados diferentes. Un material resistente tanto a las inclemencias del tiempo que experimenta una cocina exterior como a los cortes, manchas y salpicaduras del cocinado.

Se puede equipar con vitrocerámica, barbacoa o plancha teppanyaki de la firma Barazza, complementos elaborados en acero inoxidable AISI 316 de gran espesor, especial para exteriores. Como añadido, uno de los detalles más funcionales, elegantes y sobrios de Eterna, es que el fregadero es en su totalidad de acero inoxidable que incorpora un grifo abatible y una tapa, que permiten mantenerlo oculto y aprovechar ese espacio como superficie cuando no se requiere su uso.





Furniture for future.

Módulo de Encimera



Módulo Fregadero R&L



Módulo Teppanyaki R&L



Módulo Barbacoa R&L



Módulo Inducción R&L



Módulo Barbacoa + Teppanyaki



Módulo Teppanyaki Doble



Módulo Teppanyaki + Inducción



Módulo Barbacoa Doble



Módulo Inducción Doble



Módulo Barbacoa + Inducción



Módulo Frigorífico



MÓDULO DE COCCIÓN

Barbacoa



Barbacoa con resistencia eléctrica.

Piedra volcánica incluida.

Ajuste progresivo de 0 a 9.

Potencia máxima absorbida: 2,4kW.

Equipamiento: enchufe de corriente con toma Schuko.

Lona de cobertura impermeable.

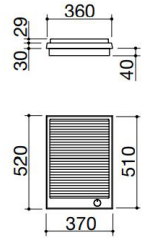

Lona de cobertura impermeable.
Waterproof Cover.

Teppanyaki



2 zonas de cocción.

Control electrónico de temperatura de 0 °C a 250 °C.

Luz de encendido de la plancha y termostato.

Potencia máxima absorbida: 3kW.

Equipamiento: enchufe de corriente con toma Schuko.

Lona de cobertura impermeable.

Tabla de cortar Thalass.

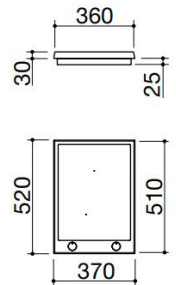

Tablero de corte Thalass de madera maciza de roble.



Lona de cobertura impermeable.

Vitrocerámica

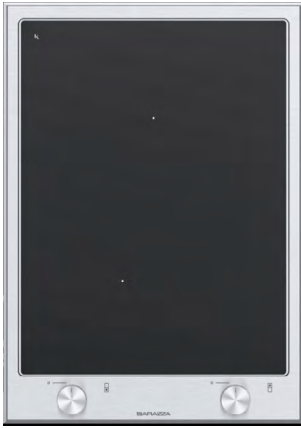

Placa inducción.

Diámetro de cacerola: Ø 90mm.

Nivel de potencia ajustable: 1,6 - 2,0 - 2,4 - 2,8 - 3,2 - 3,7 kW.

Potencia máxima absorbida: 3,7kW.

Equipamiento: enchufe de corriente con toma Schuko.

Lona de cobertura impermeable.

Tabla de cortar Thalás.

Funciones: limitador de potencia, booster, detección selectiva de cacerolas, mantenimiento del calor, precalentamiento automático, bloqueo eléctrico de funciones para la seguridad de los niños, luz indicadora de calor residual, apagado de seguridad.

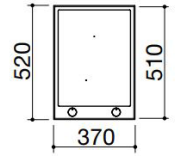
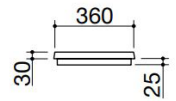

Tablero de corte Thalás de madera maciza de roble.



Lona de cobertura impermeable.

Cubierta multiuso

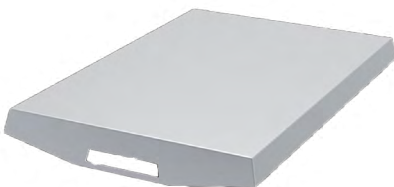

Acero inoxidable AISI 316 de gran espesor.

Doble función: tapa y bandeja para servir.

Compatible con todos los módulos de cocina.

Compatible con la lona de cobertura impermeable.

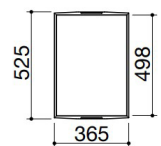
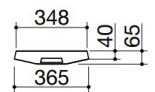

FREGADERO + GRIFERIA

Medidas de la cubeta: 54x34x18,3 cm.

Tapa de acero inoxidable AISI 316 equilibrada y extraíble con apertura.

Equipamiento: desagüe de 3" 1/2 , Rebosador B, Grifo mezclador Thalas abatible con monomando independiente.

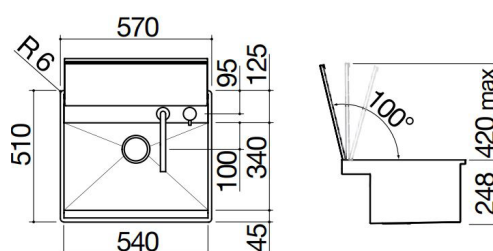

Frigorífico

Cajón Frigorífico con capacidad de 42L.

Rango de temperatura de 0° C +15° C.

Paredes internas y externas en acero inoxidable pulido.

Puerta en acero inoxidable cepillado.

Aislamiento de espuma de poliuretano de 45mm de espesor.

Luz LED interna.

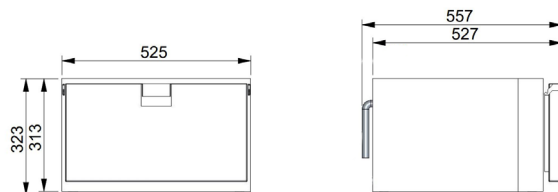

**CARACTERÍSTICAS
TÉCNICAS**

MDI - MINERAL. DESIGN. INNOVATION.

La estructura de los módulos es de aluminio, mientras que la encimera son de un material porcelánico (MDI) disponible en diferentes acabados, muy resistentes tanto a las inclemencias del exterior como a los cortes, manchas y salpicaduras del cocinado.

PORCELÁNICO



Moon



Sand

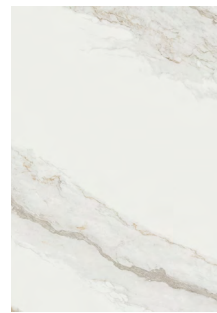

Atenas



Metal

ALUMINIO

STRUCTURA



Graphite
RAL 7021

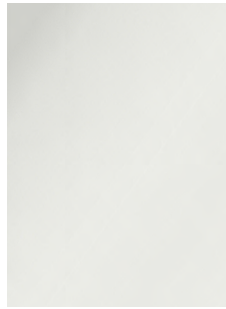

White
RAL 9003

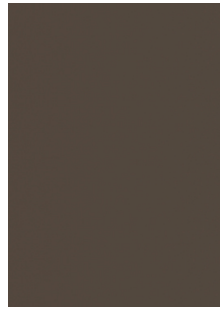

Brown
RAL 8019



Beige
RAL 1013

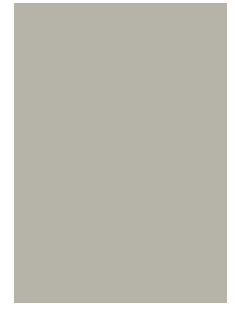

Grey
RAL 7044

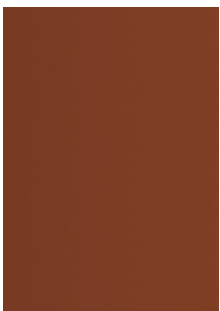

Copper
RAL 8004



Green
RAL 6003

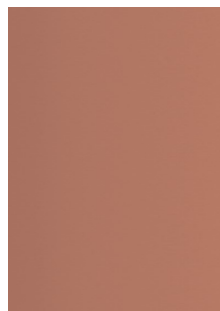

Beiger red
RAL 3012

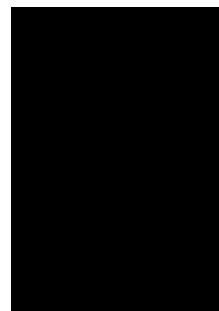

Matt Black
RAL 9005



Blue
RAL 5003



Gray-White
RAL 9002

COCINA SIMPLE

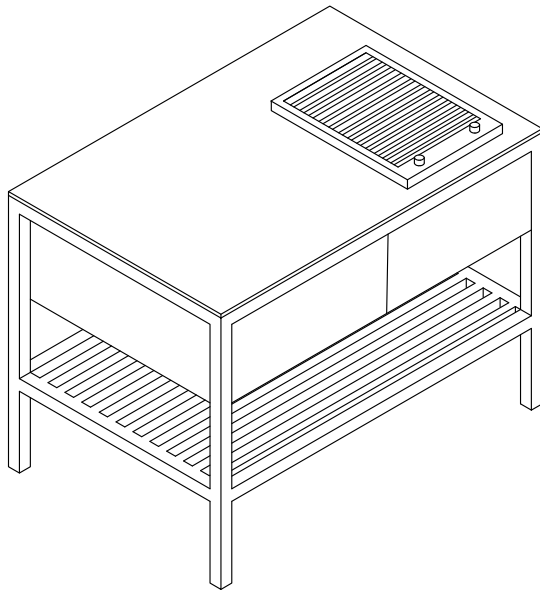

MÓDULO BARBACOA L

COCINA DOBLE

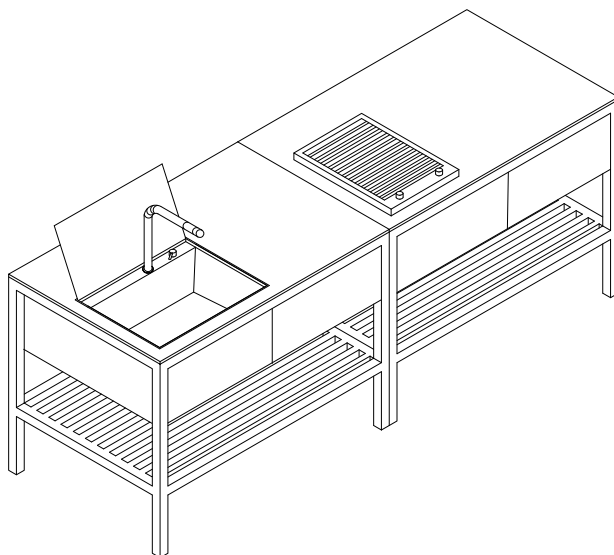

MÓDULO FREGADERO L



MÓDULO BARBACOA L

COCINA TRIPLE

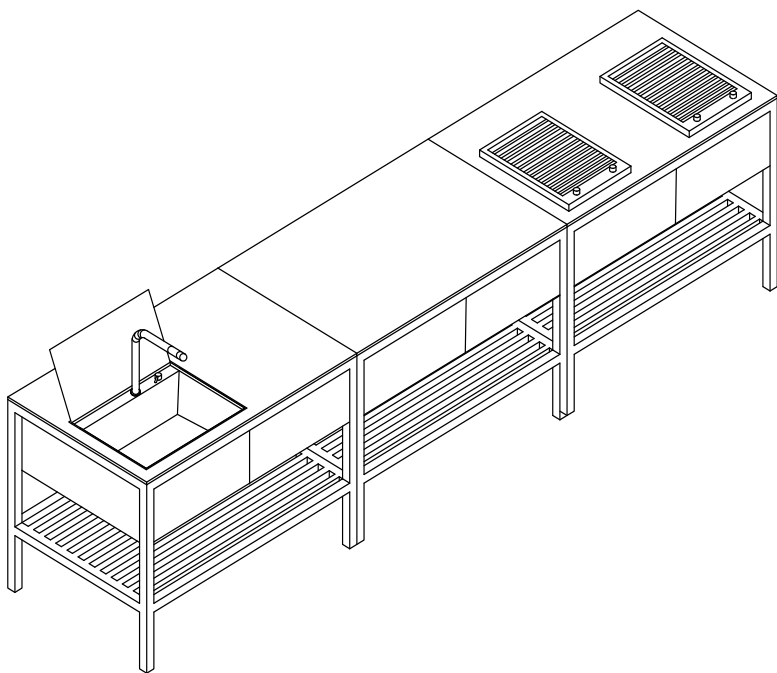

MÓDULO FREGADERO L



MÓDULO DOBLE BARBACOA



MÓDULO ENCIMERA

COCINA QUADRUPLE

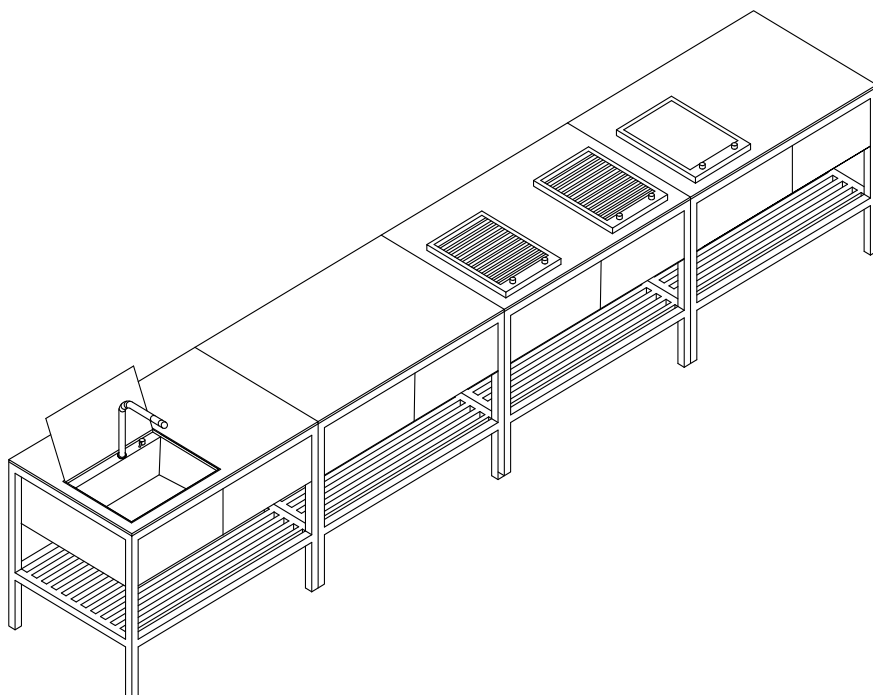

MÓDULO FREGADERO L



MÓDULO DOBLE BARBACOA



MÓDULO ENCIMERA



MÓDULO TEPPANYAKI L

Furniture for future.

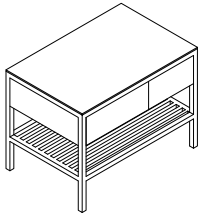

150969 Módulo Encimera 1230x 780x930 ±80 1 123x 78 x 100 1 ± 80

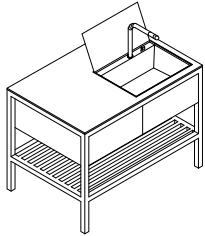

150968 Módulo Fregadero R
1230x 780x930 ±80 1 123x 78 x 100 1 ± 80

150967 Módulo Fregadero L

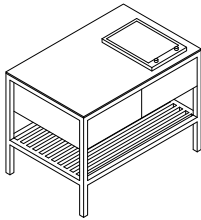

150966 Módulo Teppanyaki R
1230x 780x930 ±80 1 123x 78 x 100 1 ± 80

150965 Módulo Teppanyaki L

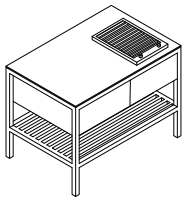

150964 Módulo Barbacoa R
1230x 780x930 ±80 1 123x 78 x 100 1 ± 80

150963 Módulo Barbacoa L

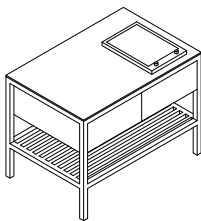

150959 Módulo Inducción R
1230x 780x930 ±80 1 123x 78 x 100 1 ± 80

150958 Módulo Inducción L

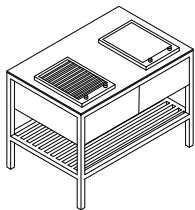

150956 Módulo Teppanyaki R
+ Barbacoa L
1230x 780x930 ±100 1 123x 78 x 100 1 ± 100

150957 Módulo Barbacoa R
+ Teppanyaki L

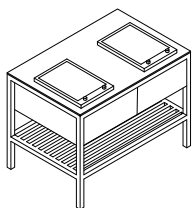

150954 Módulo Teppanyaki R
+ Inducción L
1230x 780x930 ±100 1 123x 78 x 100 1 ± 100

150955 Módulo Inducción R
+ Teppanyaki L

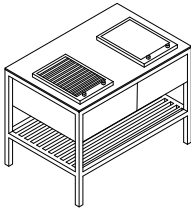
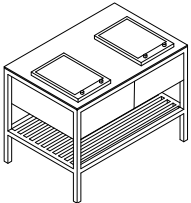
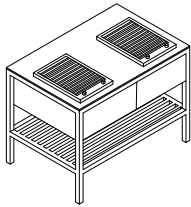
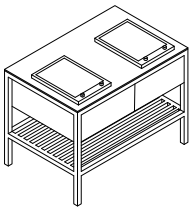
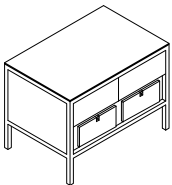
OiCook Collection ETERNA	Reference	Description	Dimensions (piece / cm)	Weight (kg)	Pieces (/ Box)	Dimensions (Box / cm)	Volume (m ³)	Weight (kg)
	150948	Módulo Barbacoa R + Inducción L	1230x 780x930	±100	1	123x 78 x 100	1	± 100
	150949	Módulo Inducción R + Barbacoa L						
	150953	Módulo Teppanyaki + Teppanyaki	1230x 780x930	±100	1	123x 78 x 100	1	± 100
	150947	Módulo Barbacoa + Barbacoa	1230x 780x930	±100	1	123x 78 x 100	1	± 100
	150946	Módulo Inducción + Inducción	1230x 780x930	±100	1	123x 78 x 100	1	± 100
	150945	Módulo Frigorífico	1230x 780x930	±120	1	123x 78 x 100	1	± 120



MÁS SOBRE OISIDE DESIGN STUDIO

OISIDE desarrolla sus colecciones en colaboración con talentosos diseñadores y arquitectos, con la ayuda de su equipo de diseño. Diseño innovador tanto estética como técnicamente, con un aspecto sofisticado y atemporal combinado con ingeniosos detalles. Este equipo es el mismo que lleva a cabo los procesos de investigación de nuevos sistemas y acabados para mejorar la resistencia de los materiales y tapizados OISIDE.



SOBRE OISIDE

OISIDE es una firma española especializada en el diseño y fabricación de mobiliario de exterior para proyectos contract y residenciales. Con más de 20 años de experiencia a sus espaldas, OISIDE es una empresa con una importante presencia internacional que trabaja con arquitectos y diseñadores de todo el mundo. La producción de sus colecciones se realiza íntegramente en España mediante una fabricación experta de la máxima calidad que permite a OISIDE ofrecer un alto grado de personalización a través de sus diseños.