



DISEÑADO POR
OISIDE DESIGN STUDIO.

ELEMENTS

Una colección de mobiliario modular que, con solo tres piezas, permite crear múltiples combinaciones.



La colección Elements se puede reconfigurar fácilmente, adaptándose a las necesidades funcionales o espaciales de cada momento. Por su diseño, con asientos profundos y de poca altura, es una colección perfecta para diseñar áreas de descanso.

El diseño de Elements está técnicamente desarrollado para que las diferentes opciones de mobiliario sean modulares y permitan crear replanteamientos sátiles y ágiles. Los módulos están unidos entre sí con un patín que fija las piezas en la parte inferior. Una conexión oculta, muy fácil de usar, que permite reconfigurar las piezas simplemente levantando los módulos y separándolos de los ganchos.

Las combinaciones que se pueden conseguir con Elements son innumerables: desde sillones individuales, chaise longues o tumbonas, hasta sofás de dos plazas con la longitud y profundidad deseadas.

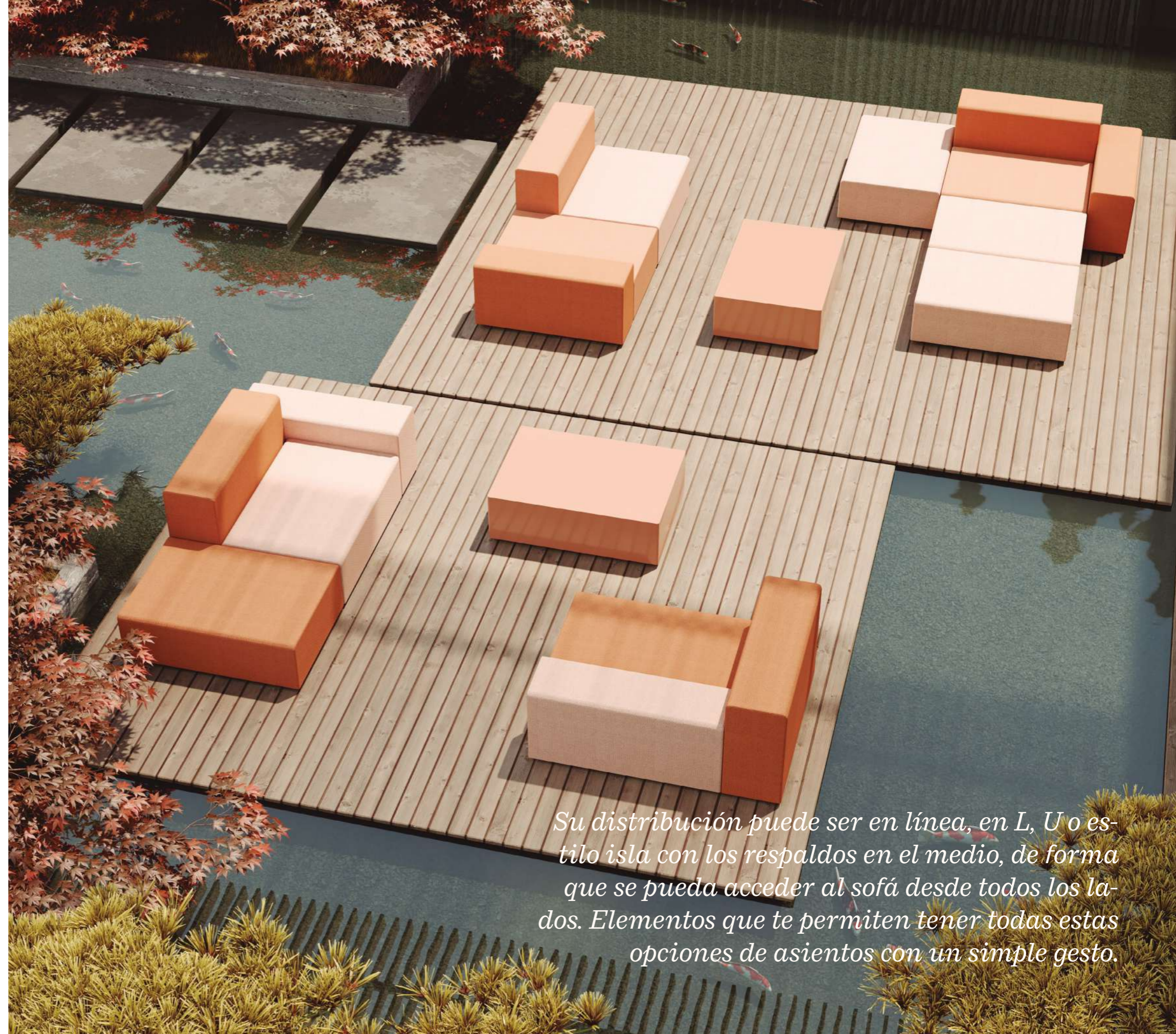





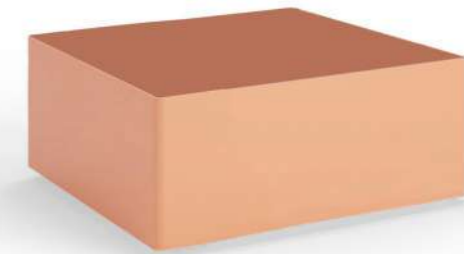

Su distribución puede ser en línea, en L, U o estilo isla con los respaldos en el medio, de forma que se pueda acceder al sofá desde todos los lados. Elementos que te permiten tener todas estas opciones de asientos con un simple gesto.



La colección se completa con una mesa auxiliar cuadrada y una rectangular, disponible con estructura de aluminio y tablero de HPL, personalizable en cualquier tonalidad de la carta Ral o con sobres Dekton. El aspecto rectilíneo y monolítico de esta colección de mobiliario modular contrasta con la sensación de ligereza que proporciona el patín empotrado de sus bases y con la comodidad de sus asientos, conseguida con un relleno de tres tipos de espumas con acabado guata.



COLECCIÓN ELEMENTS	Referencia	Descripción	Dimensiones (pieza / cm)	Peso (kg)	Piezas (/ Caja)	Dimensiones (Caja / cm)	Volumen (m³)	Peso (kg)
	160061	Módulo Base 100	100 x 70 x 35	15	1	100 x 70 x 35	0,3	15
	160064	Módulo Base 200	200 x 70 x 35	30	1	200 x 70 x 35	0,5	30
	160063	Módulo Reposabrazos	100 x 30 x 45	11	1	100 x 30 x 45	0,1	11
	160062	Módulo Respaldo	100 x 30 x 65	12	1	100 x 30 x 65	0,2	12
	160069	Mesa Café Rectangular 100	100 x 50 x 35	25	1	100 x 50 x 35	0,2	25
	160070	Mesa Café Cuadrada 70	70 x 70 x 35	24	1	70 x 70 x 35	0,2	24

MODULAR CONFIGURATION

BUILDING MODULES

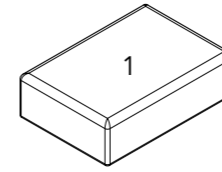

Base Module 1
Ref:160061

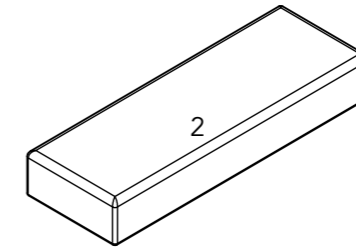

Base Module 2
Ref:160064

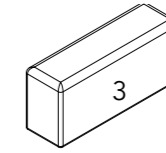

Armrest Module 3
Ref:160063

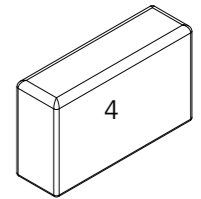

Backrest Module 4
Ref:160062

MODULAR CONFIGURATION SAMPLES

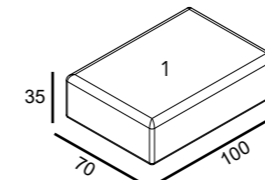

Configuration A

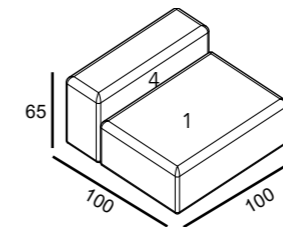

Configuration B

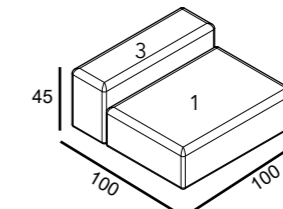

Configuration C

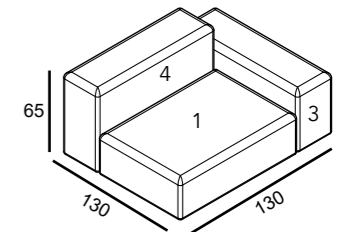

Configuration D

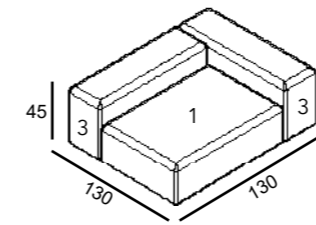

Configuration E

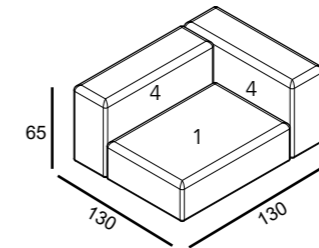

Configuration F

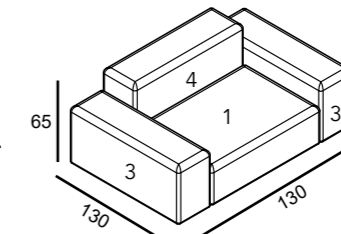

Configuration G

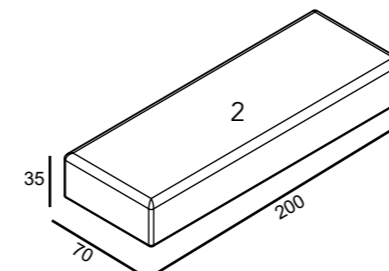

Configuration H

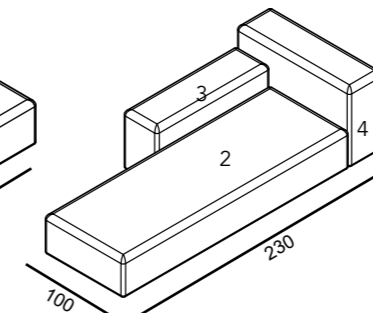

Configuration I

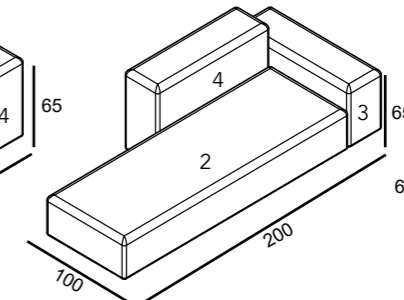

Configuration J

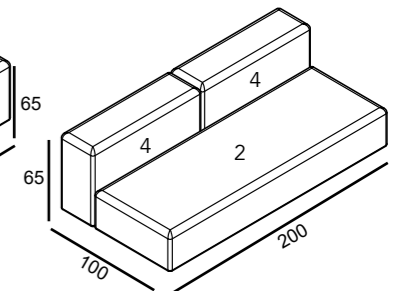

Configuration K.

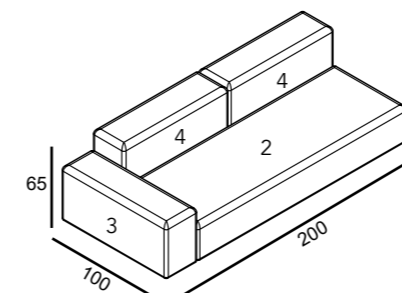

Configuration L

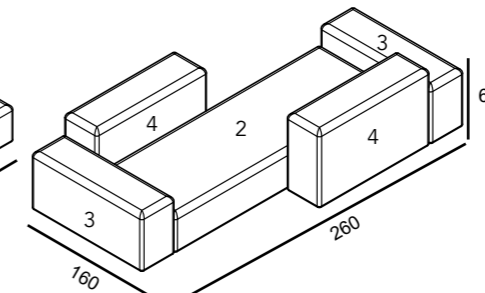

Configuration M

MODULAR COMBINATION SAMPLES

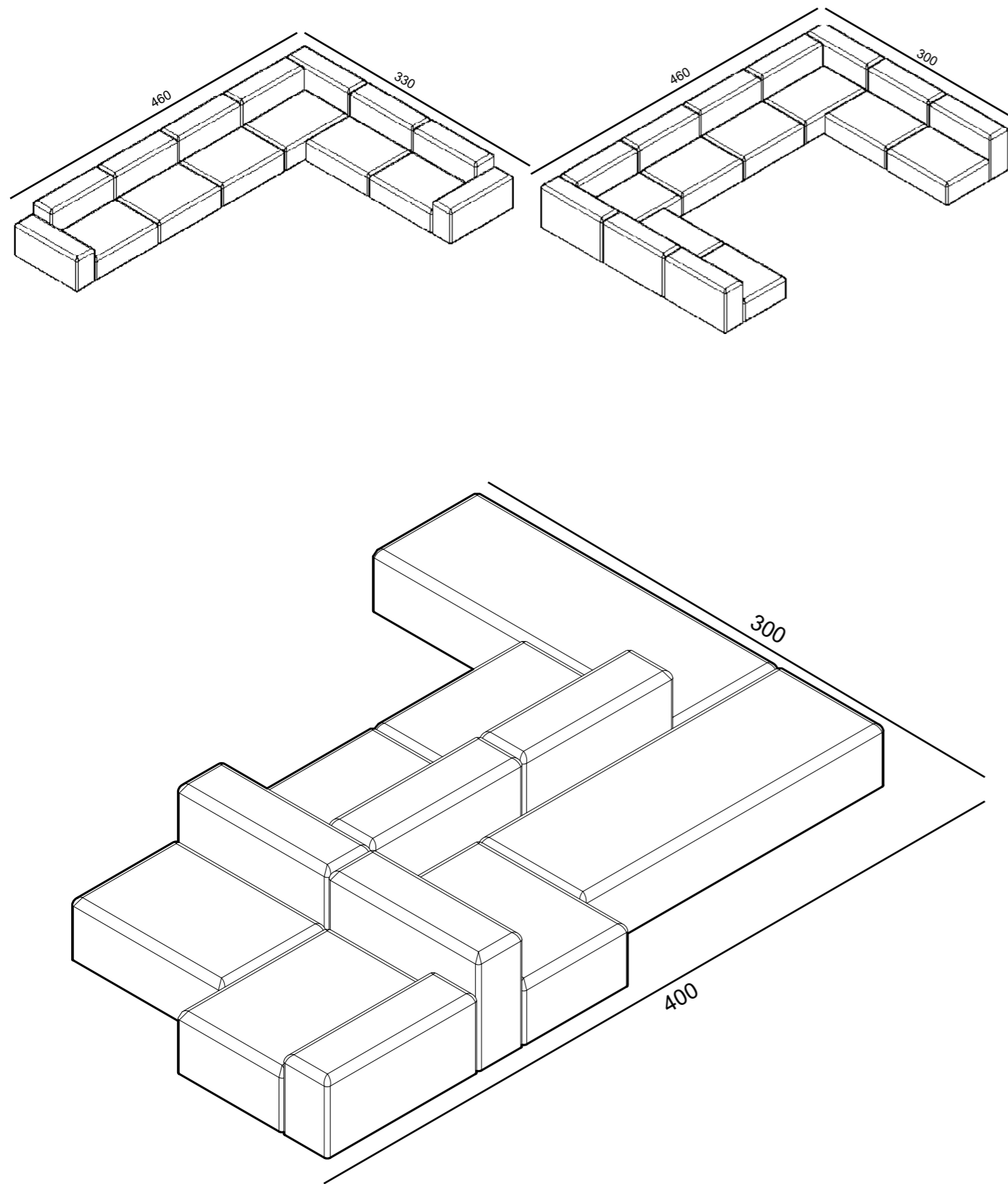

MATERIALES Y ACABADOS

TEJIDOS DE EXTERIOR

HITCH



PANAMA



FICHA TÉCNICA

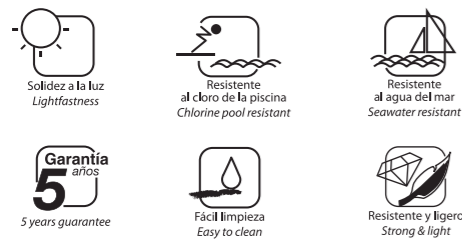

TECHNICAL FILE: CARACTERISTICAS GENERALES	
Composition / Composición:	100% Solution Dyed Acrilyc.
Weight / peso:	300grs/m2
Finish / Acabado:	Teflon with stain and mildew resistant treatment. Teflón con tratamiento antimanchas y antihongos.
Other features / Otras características:	Avoid condensation from hot and humidity. Good oil repellency. Evita la condensación de calor y humedad. Buena repelencia al aceite.
Light fastness / Solidez a la luz:	7/8
Tolerance / Tolerancia:	Sensitive values of tolerance of +/- 5%. Valores susceptibles de tolerancia de +/-5%.
Cleaning instructions / Manutención:	

ESTRUCTURAS Y TABLEROS

ALUMINIO

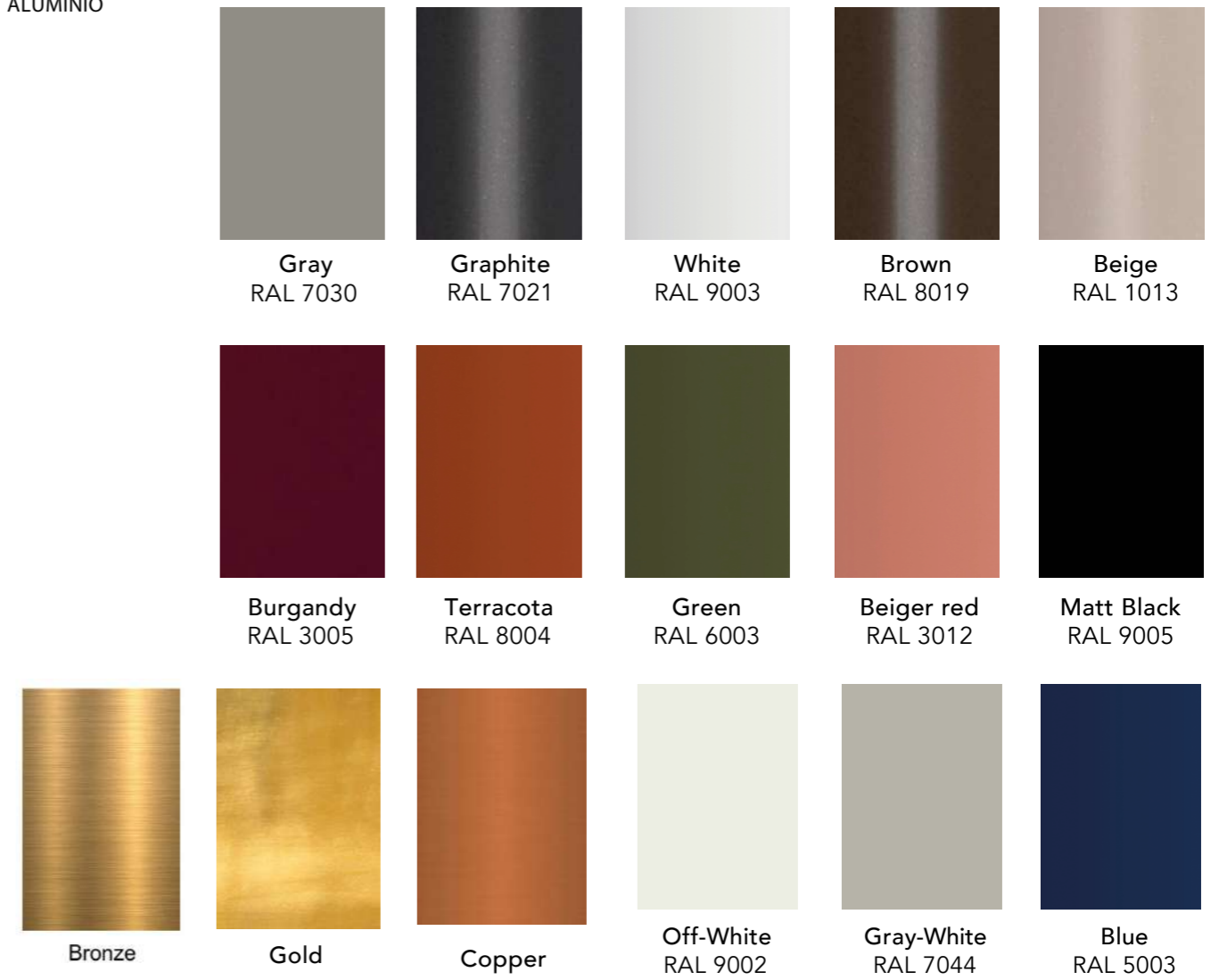



MÁS SOBRE OISIDE DESIGN STUDIO

OISIDE desarrolla sus colecciones en colaboración con talentosos diseñadores y arquitectos, con la ayuda de su equipo de diseño. Diseño innovador tanto estética como técnicamente, con un aspecto sofisticado y atemporal combinado con ingeniosos detalles. Este mismo equipo es el mismo que lleva a cabo los procesos de investigación de nuevos sistemas y acabados para mejorar la resistencia de los materiales y tapizados OISIDE.



SOBRE OISIDE

OISIDE es una firma española especializada en el diseño y fabricación de mobiliario de exterior para proyectos contract y residenciales. Con más de 20 años de experiencia a sus espaldas, OISIDE es una empresa con una importante presencia internacional que trabaja con arquitectos y diseñadores de todo el mundo. La producción de sus colecciones se realiza íntegramente en España mediante una fabricación experta de la máxima calidad que permite a OISIDE ofrecer un alto grado de personalización a través de sus diseños.